

支部内セミコンタクトルール交流試合 (開催日: 令和6年11月17日)

小学男子4年生初級の部 (出場人数: 6名 表彰: 優勝および準優勝)

本戦1分30秒 防具: 面付ヘッドガード、公認拳サポーター、すね&ひざサポーター(公認又は布製)、ファールカップ、胴

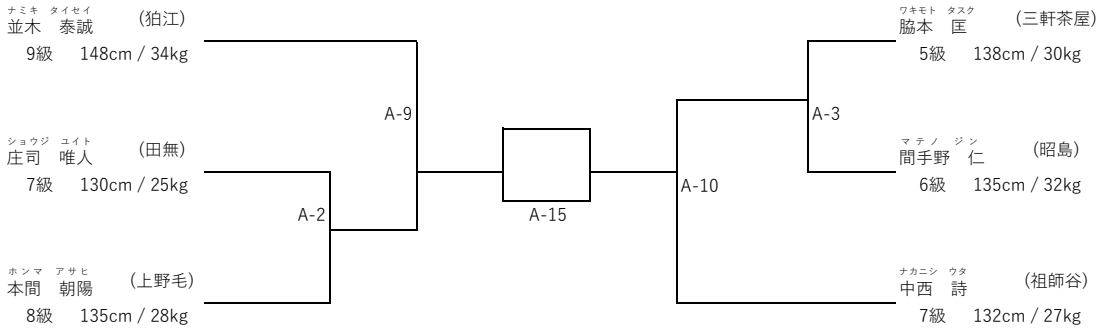

本戦1分30秒 防具: 面付ヘッドガード、公認拳サポーター、すね&ひざサポーター(公認又は布製)、ファールカップ、胴

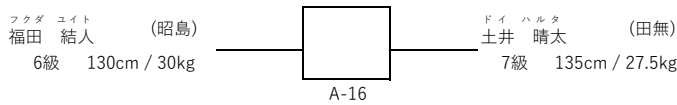

小学男子1・2年生初級の部 (出場人数: 5名 表彰: 優勝および準優勝)

本戦1分30秒 防具: 面付ヘッドガード、公認拳サポーター、すねサポーター(公認又は布製)、ファールカップ、胴

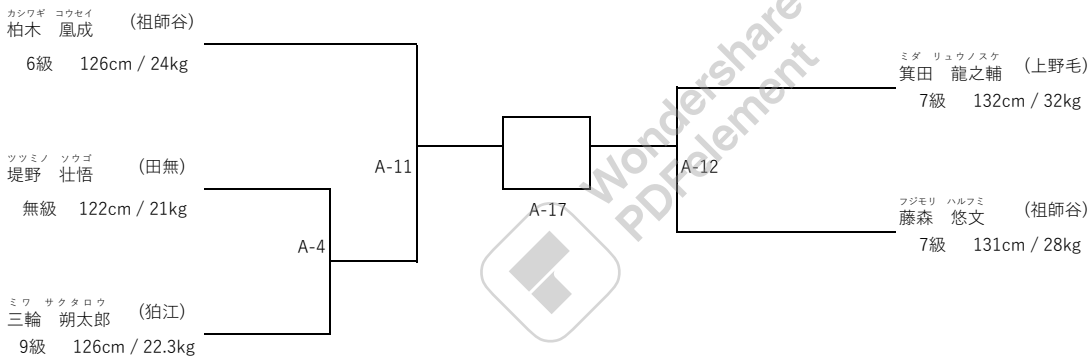

小学男子3年生初級の部 (出場人数: 9名 表彰: 優勝から第3位まで)

本戦1分30秒 防具: 面付ヘッドガード、公認拳サポーター、すね&ひざサポーター(公認又は布製)、ファールカップ、胴

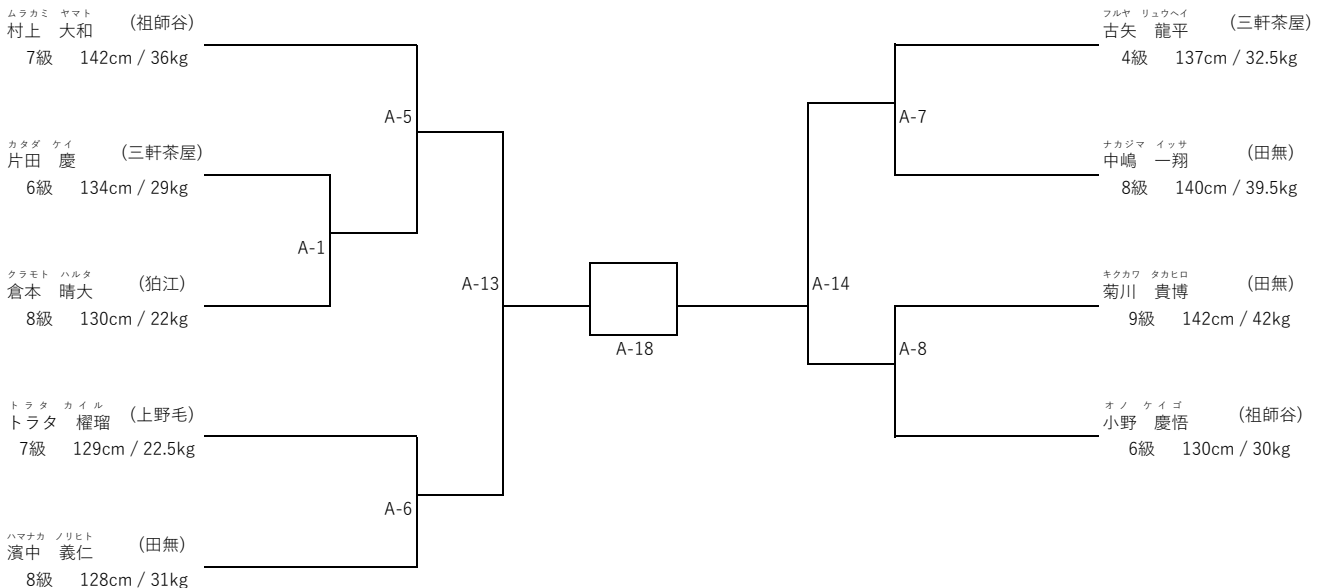

支部内セミコンタクトルール交流試合 (開催日: 令和6年11月17日)  
 小学男子6年生初級の部 (出場人数: 3名 表彰: 優勝)

本戦1分30秒 防具: 面付ヘッドガード、公認拳サポーター、すね&ひざサポーター(公認又は布製)、ファールカップ、胴

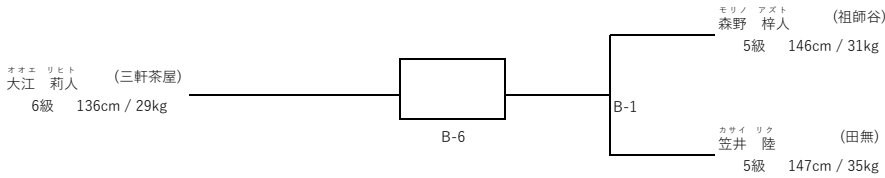

中学男子初級の部 (出場人数: 2名 表彰: 優勝)

本戦1分30秒 防具: 面付ヘッドガード、公認拳サポーター、すね&ひざサポーター(公認又は布製)、ファールカップ、胴

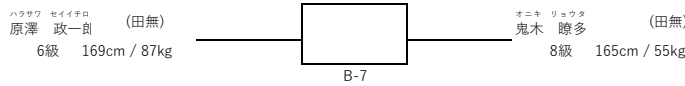

小学女子2・3年生初級の部 (出場人数: 2名 表彰: 優勝)

本戦1分30秒 防具: 面付ヘッドガード、公認拳サポーター、すね&ひざサポーター(公認又は布製)、胴



小学男子2年生中級の部 (出場人数: 2名 表彰: 優勝)

本戦1分30秒 防具: 面付ヘッドガード、公認拳サポーター、すねサポーター(公認又は布製)、ファールカップ

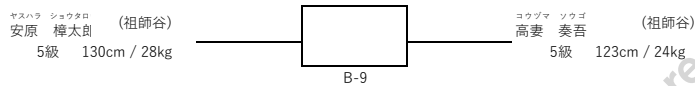

小学男子3年生中級の部 (出場人数: 2名 表彰: 優勝)

本戦1分30秒 防具: 面付ヘッドガード、公認拳サポーター、すね&ひざサポーター(公認又は布製)、ファールカップ、胴

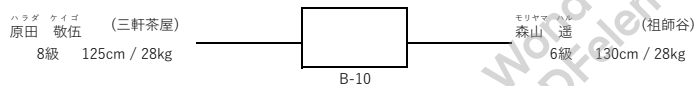

小学男子4年生中級の部 (出場人数: 4名 表彰: 優勝および準優勝)

本戦1分30秒 防具: 面付ヘッドガード、公認拳サポーター、すね&ひざサポーター(公認又は布製)、ファールカップ、胴

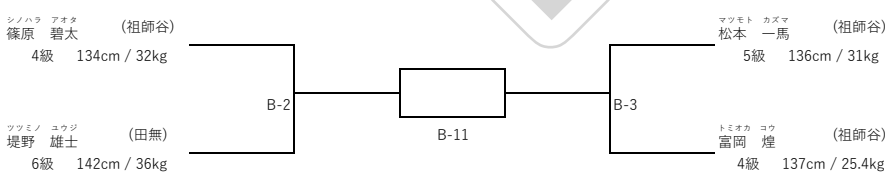

小学男子6年生中級の部 (出場人数: 2名 表彰: 優勝)

本戦1分30秒 防具: 面付ヘッドガード、公認拳サポーター、すね&ひざサポーター(公認又は布製)、ファールカップ、胴

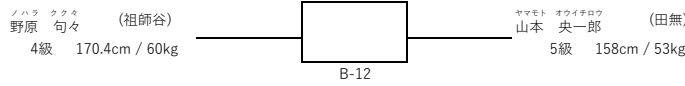

小学女子5年生中級の部 (出場人数: 4名 表彰: 優勝および準優勝)

本戦1分30秒 防具: 面付ヘッドガード、公認拳サポーター、すね&ひざサポーター(公認又は布製)、胴

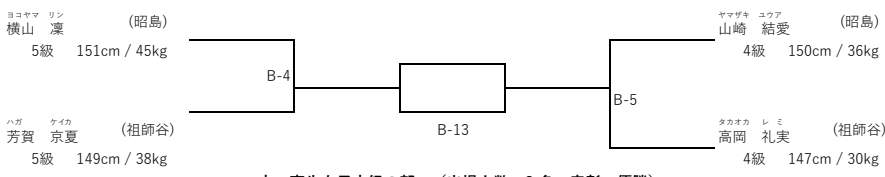

中・高生女子中級の部 (出場人数: 2名 表彰: 優勝)

本戦1分30秒 防具: 面付ヘッドガード、公認拳サポーター、すね&ひざサポーター(公認又は布製)、ファールカップ

